

Modułowa seria łącząca nowoczesne technologie oraz wzornictwo z prostą i wygodną instalacją.  
 Linia STANDARD COLLECTION pozwala dowolnie dobierać ramki do modułu tworząc unikalne kompozycje.

MODUŁY (*bez ramek)					
					
KOLOR	BIAŁY (~RAL90405)	SREBRNY(~RAL9006)	GRAFITOWY(~RAL9005)	KREMOWY~RAL10135)	SZAMPAŃSKI
KOD	L-E2SW-S-PR	L-E2SS-S-PR	L-E2SG-S-PR	L-E2SCR-S-PR	L-E2SCH-S-PR
EAN	5903641410656	5903641410663	5903641410670	5903641410687	5903641410694

**Łącznik podwójny schodowy (moduł) 10A 250V, szybkozłączce**

Seria	STANDARD COLLECTION
Układ połączeń:	łącznik schodowy podwójny (bistabilny) 2x1-biegunowy
Typ produktu	moduł
Napięcie znamionowe:	250 V
Prąd znamionowy	10A
Rodzaj podłączenia / Typ zacisku	szybkozłączce
Typ połączenia:	Wtykowe samozaciskowe
Sposób działania	klawisz kotłowski
Sposób mocowania	pazurki / wkręty
Sposób montażu [ETIM]	montaż podtynkowy
Ilość klawiszy / dźwigni	2
Materiał:	Tworzywo sztuczne PC
Klasa ETIM	EC001590 łącznik instalacyjny
Wysokość produktu	73mm
Szerokość produktu	73mm
Głębokość produktu	38mm
Głębokość wbudowania	26mm
Stopień ochrony IP	IP20
Uwagi	Do uzyskania większej bryzgoszczelności zastosować uszczelkę ramki
Podświetlenie	brak
Nadruk/Piktogram	brak
Konfiguracja elementów:	Element podstawowy z centralną plakietską ostonową
Jednostka	1 sztuka
Ilość w opakowaniu zbiorczym	10
Jednostka miary	szt.
Typ opak. jedn.	-
Wys. opak. jedn.	-
Szer. opak. jedn.	-
Dł. opak. jedn.	-
Waga jedn.	-
Typ opak. zbiorczego	-
Wys. opak. zbiorczego	-
Szer. opak. zbiorczego	-
Dł. opak. Zbiorczego	-

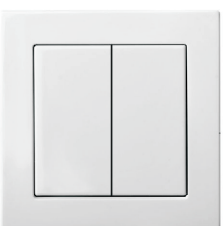
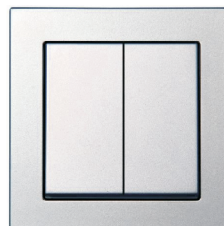
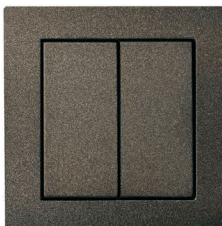
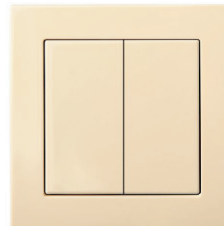
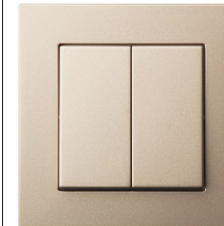
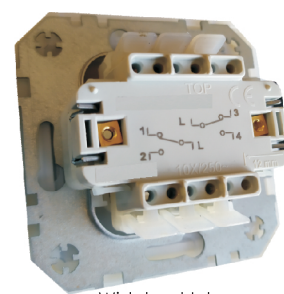

Widok od tyłu.

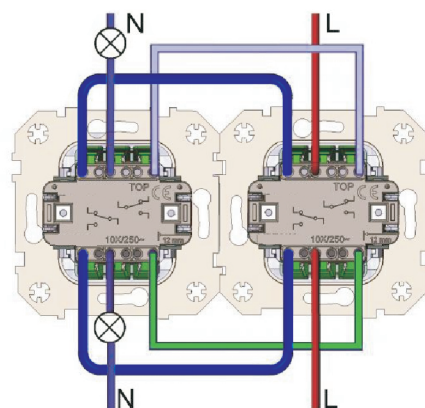

Układ podłączenia dwóch łączników schodowych podwójnych.

AKCESORIA DODATKOWE			
			
—	BIAŁY	BIAŁY	BIAŁY
L-USZCZELKA-IP44 5903641413893	PLL-60-60-KG 5903641413916	PLL-60-47 5903641413923	PLL-60-63 5903641413930
Uszczelka polipropylenowa do wtyczników i gniazd IP44.	Puszka montażowa pojedyncza, gł. 60 mm, 850°C. (do montażu w ścianach kartonowo-gipsowych)	Puszka montażowa pojedyncza, gł. 47 mm, 650°C. kompatybilne z puszkami PLL-60-63 (do montażu "ramkowego" w betonie)	Puszka montażowa pojedyncza, gł. 63 mm, 650°C. kompatybilne z puszkami PLL-60-47 (do montażu "ramkowego" w betonie)

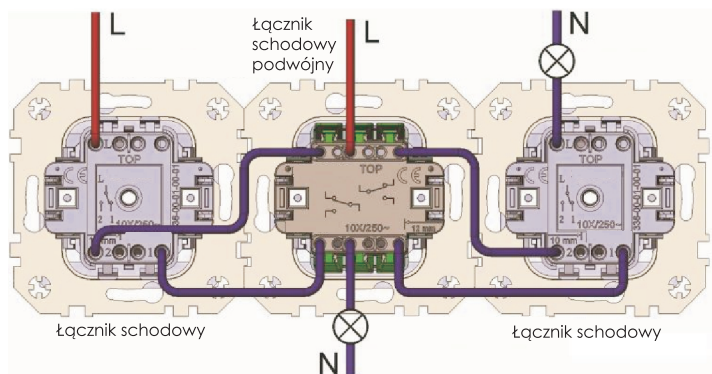

Układ podłączenia łącznika schodowego podwójnego z dwoma łącznikami schodowymi pojedynczymi.

\*Wszystkie kompatybilne ramki dostępne w oddzielnej karcie katalogowej.